



RÖYAL
LA CHALEUR DU FOYER DEPUIS 1915



LA CHALEUR
D'UNE MAISON
Catalogue des produits



Fondée en 1915, Royal a toujours été une entreprise familiale, avec une vocation pour le chauffage domestique, la simplicité et la robustesse des objets d'antan.

Nous avons accueilli la marque Royal dans le Groupe Palazzetti pour rapporter, dans les maisons d'aujourd'hui, le style de la tradition avec un caractère innovant, tout en gardant la promesse de produits fiables dotés d'excellentes performances.

ISSUE DE L'EXPÉRIENCE PALAZZETTI

Il y a plus de 60 ans de cela, nous avons donné vie à une idée : chauffer les maisons de la façon la plus naturelle qui soit afin que les personnes vivent mieux.

Nous investissons en innovation et en recherche pour créer le climat intérieur idéal, en conjuguant style et technologie, confort et sécurité.

*C'est ainsi que nous avons toujours travaillé,
de père en fils, unis sous le nom de notre famille
afin de construire un avenir durable
qui commence par le chauffage intérieur.*



ROYAL
LA CHALEUR DU FOYER DEPUIS 1915

Les longues conversations devant la lueur du feu. Un lieu où il est possible de partager son temps avec les personnes qu'on aime. Pour évoquer les souvenirs dans le rire et en créer de nouveaux.

Avec les produits Royal, nous rapportons la chaleur de la tradition dans vos maisons. Style classique, design élégant. Utilisation à la fois fiable et simple. Des produits que tout le monde peut avoir.

*Royal signifie la chaleur du feu.
La chaleur d'une famille.
La chaleur d'une maison.*

ROYAL
LA CHALEUR DU FOYER DEPUIS 1915

ROYAL EST



CLASSIQUE

UN STYLE INTEMPOREL QUI
APPORTE LA CHALEUR DE LA
TRADITION DANS LES MAISONS
D'AUJOURD'HUI.



FIABLE

INNOVATION TECHNOLOGIQUE POUR
GARANTIR DES PRODUITS SÛRS ET
AVEC D'EXCELLENTE
PERFORMANCES.



INTUITIF

DES PRODUITS FACILES À INSTALLER
ET CONÇUS POUR ÊTRE UTILISÉS
PAR N'IMPORTE QUI, SANS
DIFFICULTÉS.



SOMMAIRE

POÊLES À GRANULÉS

Air

ÀLIDA	8
DORA	10
GRAZIA	12
ILDE	14
DONNA	16
ILENA	17
LEA	18
RONDINE	22
ROBERTA	24
ROBERTA US	25
KARYN	26
JADA	28
GIGLIOLA	29

POÊLES À GRANULÉS

Hydrauliques

IDRO WALL	32
IDRO 240	33
IDRO 270	34
KARYN IDRO	35

POÊLES À BOIS

KING	38
STUBA	39
STUBA AVEC FOUR	40

CUISINIÈRES À BOIS

BETTY 3,5	42
BETTY 4,5	43

APPLICATION ROYAL

ACCESSOIRES

LES TECHNOLOGIES





POÊLES À GRANULÉS / AIR

Le choix de ceux qui préfèrent un système de chauffage écologique exploitant les performances d'un combustible pratique et économique, facile à trouver et simple à stocker.

Les poêles à granulés à air ventilé n'ont pas besoin d'être raccordés à une installation hydraulique : l'air généré chauffe rapidement la pièce grâce au système de ventilation. Certains modèles permettent de chauffer uniformément même plusieurs pièces en assurant les performances d'un chauffage traditionnel.

ÁLIDA



Poêle à granulés au design moderne et élégant, avec revêtement en acier. Outre la ventilation de l'air chaud par le haut, il permet de canaliser l'air dans d'autres pièces grâce à deux ventilateurs installés à l'arrière. Il est doté d'une sortie des fumées à l'arrière, avec possibilité de réaliser la sortie sur le côté ou sur le dessus.



COULEURS

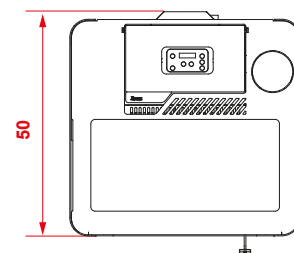
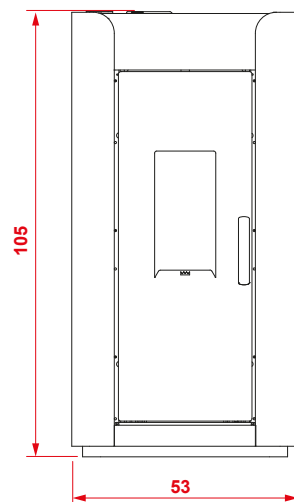

CARACTÉRISTIQUES TECHNIQUES

Air 120

Dimensions LxPxH cm - Poids kg	53 x 50 x 105 - 110
Puissance nominale kW	11.9
Rendement %	89.7
Capacité réservoir d'alimentation kg	20
Consommation horaire pellets kg/h	1.07 - 2.77
Sortie des fumées cm	8
Classe d'efficacité énergétique	A+
Eco Design 2022	✓
Flamme Verte	7★



DORA

Élegant poêle à granulés de forme arrondie, avec dessus en céramique et en fonte et avec côtés en céramique, décliné en trois coloris au choix. La poignée de la porte est réalisée en caoutchouc silicone anti-brûlures.

COULEURS

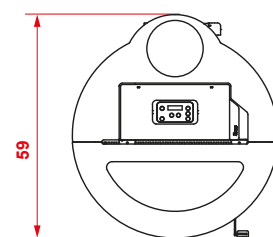
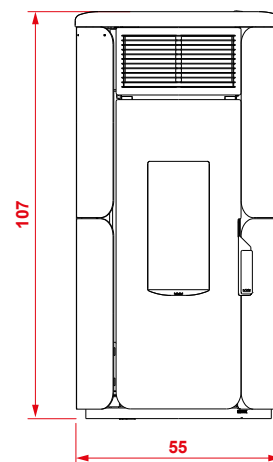

CARACTÉRISTIQUES TECHNIQUES

Air 80

Dimensions LxPxH cm - Poids kg	55 x 59 x 107 - 100
Puissance nominale kW	8.2
Rendement %	91,7
Capacité réservoir d'alimentation kg	25
Consommation horaire pellets kg/h	0.54 - 1.83
Sortie des fumées cm	8
Classe d'efficacité énergétique	A+
Eco Design 2022	✓
Flamme Verte	7★



GRAZIA

Sortie de fumées sur le dessus

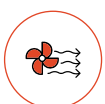

Poêle à granulés étanche au design arrondi avec dessus en céramique et fonte et avec côtés en acier. Grâce à la possibilité d'avoir la sortie des fumées sur le dessus moyennant un tube coaxial, il permet de réduire les espaces d'installation puisqu'il utilise un unique tube pour la sortie des fumées et la prise de l'air.



COULEURS

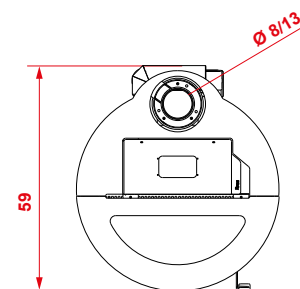
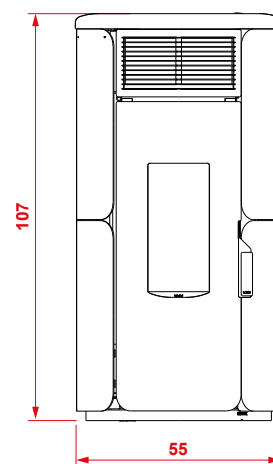

CARACTÉRISTIQUES TECHNIQUES

Air 80

Dimensions LxPxH cm - Poids kg	55 x 59 x 107 - 100
Puissance nominale kW	8.2
Rendement %	91.7
Capacité réservoir d'alimentation kg	25
Consommation horaire pellets kg/h	0.54 - 1.83
Sortie des fumées cm	8
Classe d'efficacité énergétique	A+
Eco Design 2022	✓
Flamme Verte	7★



ILDE

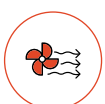

Poêle à granulés au design moderne avec côtés en acier, décliné en trois coloris au choix. Grâce à ses petites dimensions, il est parfait pour une installation dans des espaces étroits. Il est doté de ventilation de l'air chaud par le haut.



COULEURS

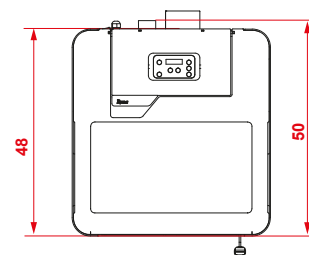
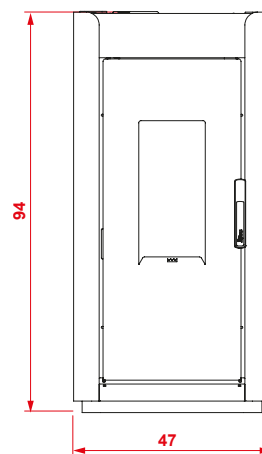

CARACTÉRISTIQUES TECHNIQUES

Air 80

Dimensions LxPxH cm - Poids kg	47 x 48 x 94 - 95
Puissance nominale kW	8.2
Rendement %	91,7
Capacité réservoir d'alimentation kg	15
Consommation horaire pellets kg/h	0.54 - 1.83
Sortie des fumées cm	8
Classe d'efficacité énergétique	A+
Eco Design 2022	✓
Flamme Verte	7★



DONNA

Sortie de fumées sur le dessus

COULEURS

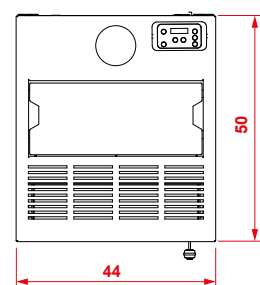
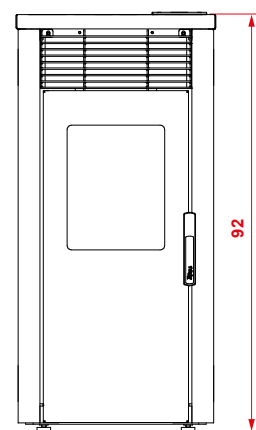

Poêle à granulés en acier laqué avec un design aux lignes droites tout à fait caractéristique. De petites dimensions, il est parfait pour les espaces restreints. Il est doté de sortie des fumées sur le dessus que l'on pourra changer, si nécessaire, en l'installant à l'arrière grâce au kit prévu à cet effet.



CARACTÉRISTIQUES TECHNIQUES

Air 80

Dimensions LxPxH cm - Poids kg	44 x 50 x 92 - 83
Puissance nominale kW	8
Rendement %	87
Capacité réservoir d'alimentation kg	11
Consommation horaire pellets kg/h	0.63 - 1.89
Sortie des fumées cm	8
Classe d'efficacité énergétique	A+
Eco Design 2022	✓
Flamme Verte	7★

ILENA

Élégant poêle en acier laqué avec dessus en céramique. Il existe en deux puissances au choix ainsi qu'en version étanche. La chambre de combustion particulière maximise le rendement et simplifie les opérations de nettoyage et de maintenance. Le brasier est en fonte très épaisse alors que la poignée de la porte est réalisée en caoutchouc silicone anti-brûlures.

COULEURS

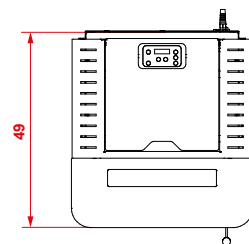
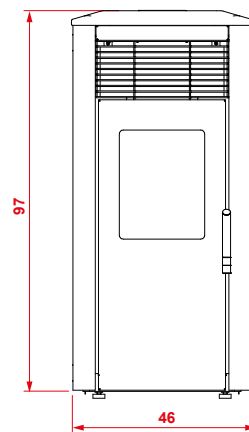

CARACTÉRISTIQUES TECHNIQUES

	Air 60	E Air 60	Air 80	E Air 80
Dimensions LxPxH cm	46x49x97	46x49x97	46x49x97	46x49x97
Poids kg	83	83	83	83
Puissance nominale kW	6	6.2	8	8.6
Rendement %	89	88.4	87	88.5
Capacité réservoir d'alimentation kg	15	17	15	17
Consommation horaire pellets kg/h	0.63 - 1.37	0.56 - 1.45	0.63 - 1.89	0.56 - 2.02
Sortie des fumées cm	8	8	8	8
Classe d'efficacité énergétique	A*	A*	A*	A*
Eco Design 2022	✓	✓	✓	✓
Flamme Verte	7★	7★	7★	7★



LEA

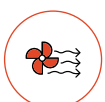

Poêle à granulés en acier laqué avec dessus en céramique. La chambre de combustion particulière maximise le rendement et simplifie les opérations de nettoyage et de maintenance. Il dispose d'un brasier en fonte très épaisse et d'une poignée de porte en caoutchouc silicone anti-brûlures. Sa remarquable puissance le rend parfait pour canaliser l'air chaud dans d'autres pièces grâce au kit prévu à cet effet.



COULEURS

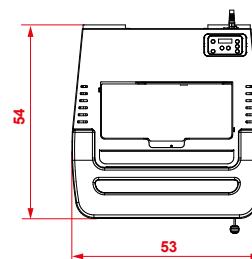
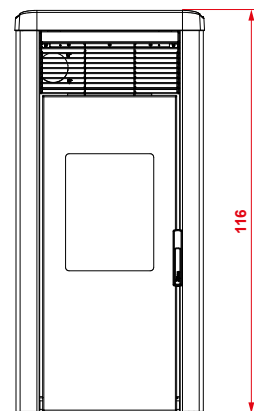

CARACTÉRISTIQUES
TECHNIQUES

	Air 90	Air 120
Dimensions LxPxH cm	53 x 54 x 116	53 x 54 x 116
Poids kg	130	130
Puissance nominale kW	9	11.8
Rendement %	89.8	87.2
Capacité réservoir d'alimentation kg	17	17
Consommation horaire pellets kg/h	0.85 - 2.03	0.85 - 2.74
Sortie des fumées cm	8	8
Classe d'efficacité énergétique	A+	A+
Eco Design 2022	✓	✓
Flamme Verte	7★	7★



LEA US

Sortie de fumées sur le dessus

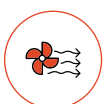

Poêle à granulés en acier laqué avec dessus en céramique, se distinguant par une sortie des fumées sur le dessus. La chambre de combustion particulière assure un rendement maximal et simplifie les opérations de nettoyage et de maintenance. Le brasier est en fonte très épaisse alors que la poignée de la porte est réalisée en caoutchouc silicone anti-brûlures. Sa remarquable puissance le rend parfait pour canaliser l'air chaud dans d'autres pièces grâce au kit prévu à cet effet.



COULEURS

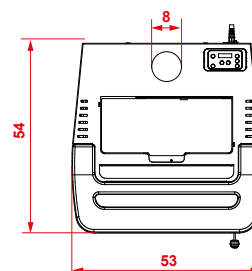
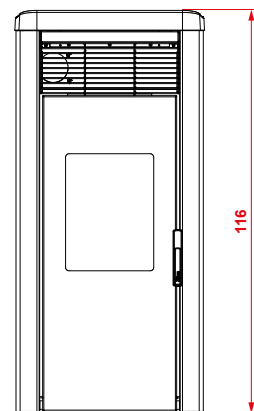

CARACTÉRISTIQUES TECHNIQUES

	Air 90 US	Air 120 US
Dimensions LxPxH cm	53 x 54 x 116	53 x 54 x 116
Poids kg	130	130
Puissance nominale kW	9	12.3
Rendement %	91	88.7
Capacité réservoir d'alimentation kg	17	17
Consommation horaire pellets kg/h	0.8 - 2	0.8 - 2.79
Sortie des fumées cm	8	8
Classe d'efficacité énergétique	A*	A*
Eco Design 2022	✓	✓
Flamme Verte	7★	7★



RONDINE

Sortie de fumées sur le dessus

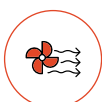

Poêle à granulés de petites dimensions avec un design aux formes arrondies. Il est doté d'une sortie des fumées sur le dessus et est également prévu pour avoir la sortie à l'arrière. La chambre de combustion est réalisée de façon à maximiser le rendement et à simplifier les opérations de nettoyage et de maintenance. Il dispose d'un brasier en fonte très épaisse et d'une poignée de porte en caoutchouc silicone anti-brûlures.



COULEURS

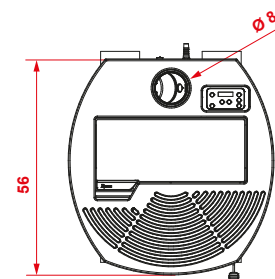
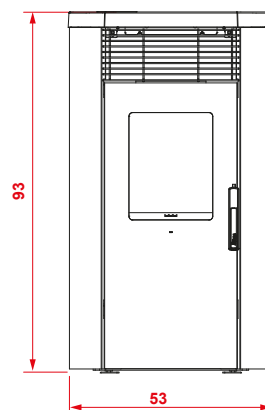

CARACTÉRISTIQUES TECHNIQUES

	Air 60 US	Air 80 US
Dimensions LxPxH cm	53 x 56 x 93	53 x 56 x 93
Poids kg	93	93
Puissance nominale kW	6	8
Rendement %	89	87
Capacité réservoir d'alimentation kg	11	11
Consommation horaire pellets kg/h	0.63 - 1.77	0.63 - 1.89
Sortie des fumées cm	8	8
Classe d'efficacité énergétique	A+	A+
Eco Design 2022	✓	✓
Flamme Verte	7★	7★



ROBERTA

Poêle à granulés en acier laqué, avec côtés arrondis et dessus en céramique. La chambre de combustion particulière maximise le rendement et simplifie les opérations de nettoyage et de maintenance. Le brasier est en fonte très épaisse alors que la poignée de la porte est réalisée en caoutchouc silicone anti-brûlures. Il existe en deux puissances et en deux dimensions au choix, en version étanche également.

COULEURS



Roberta Air 80 / E Air 80

Roberta Air 120 / E Air 120

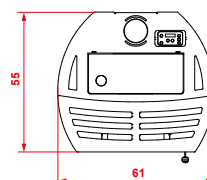
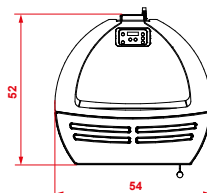
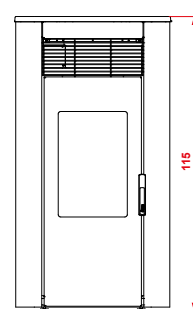
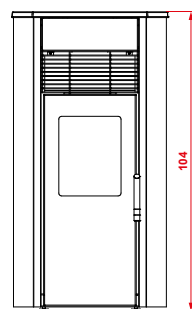

CARACTÉRISTIQUES TECHNIQUES	Air 80	E Air 80	Air 120	E Air 120
Dimensions LxPxH cm	54x52x104	54x52x104	61x55x115	61x55x115
Poids kg	83	83	130	130
Puissance nominale kW	8	8.6	11.8	12.1
Rendement %	87	88.5	87.2	87.5
Capacité réservoir d'alimentation kg	19	17	17	17
Consommation horaire pellets kg/h	0.63 - 1.89	0.56 - 2.02	0.85 - 2.74	0.63 - 2.87
Sortie des fumées cm	8	8	8	8
Classe d'efficacité énergétique	A+	A+	A+	A+
Eco Design 2022	✓	✓	✓	✓
Flamme Verte	7★	7★	7★	7★

ROBERTA US

Sortie de fumées sur le dessus



Poêle à granulés en acier laqué, avec côtés arrondis et dessus en céramique. Il se distingue par une sortie des fumées sur le dessus que l'on pourra changer, si nécessaire, en l'installant à l'arrière grâce au kit prévu à cet effet. La chambre de combustion particulière maximise le rendement et simplifie les opérations de nettoyage et de maintenance. Le brasier est en fonte très épaisse alors que la poignée de la porte est réalisée en caoutchouc silicone anti-brûlures.



COULEURS



Roberta Air 60 US / Air 80 US

Roberta Air 120 US

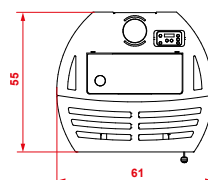
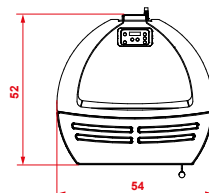
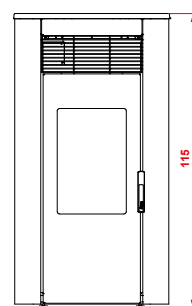
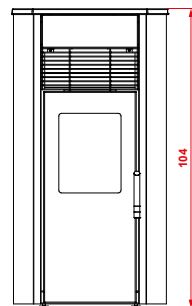

CARACTÉRISTIQUES TECHNIQUES	Air 60 US	Air 80 US	Air 120 US
Dimensions LxPxH cm	53 x 50 x 104	53 x 50 x 104	61 x 55 x 115
Poids kg	83	83	130
Puissance nominale kW	6	8	12.3
Rendement %	89	87	88.7
Capacité réservoir d'alimentation kg	17	17	17
Consommation horaire pellets kg/h	0.63 - 1.37	0.63 - 1.89	0.8 - 2.79
Sortie des fumées cm	8	8	8
Classe d'efficacité énergétique	A+	A+	A+
Eco Design 2022	✓	✓	✓
Flamme Verte	7★	7★	7★

KARYN

Sortie de fumées sur le dessus

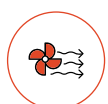

Élégant poêle gain de place à faible profondeur (plat), parfait pour un couloir ou un espace restreint. Il s'installe avec la sortie des fumées soit sur le dessus soit à l'arrière et est prévu pour canaliser l'air chaud dans d'autres pièces. L'air chaud sort par le haut et le système de ventilation peut être totalement exclu, en améliorant ainsi le confort acoustique et en offrant un chauffage par convection naturelle et par rayonnement.



COULEURS

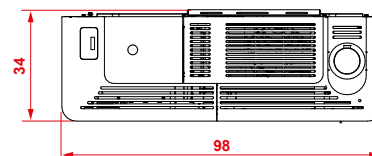
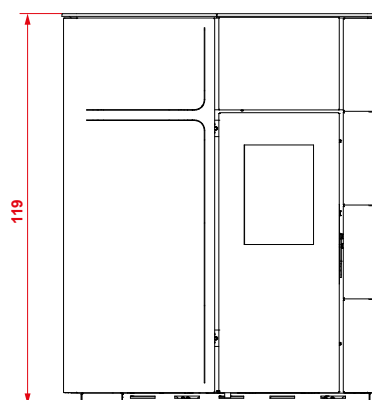

CARACTÉRISTIQUES TECHNIQUES

	Air 90
Dimensions LxPxH cm	98 x 34 x 119
Poids kg	160
Puissance nominale kW	9
Rendement %	91.7
Capacité réservoir d'alimentation kg	25
Consommation horaire pellets kg/h	0.62 - 1.94
Sortie des fumées cm	8
Classe d'efficacité énergétique	A*
Eco Design 2022	✓
Flamme Verte	7★



JADA

Poêle à granulés aux formes droites et simples, avec revêtement en acier laqué. Il existe en quatre puissances au choix, allant de 6 à 12 kW.

COULEURS



Jada 6 / 8

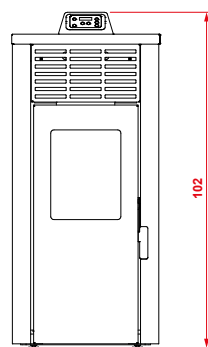

Jada 10 / 12

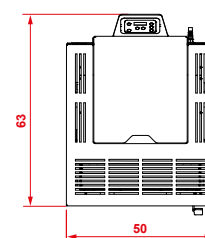
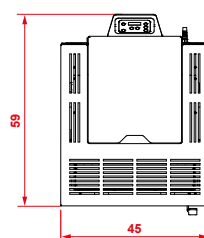
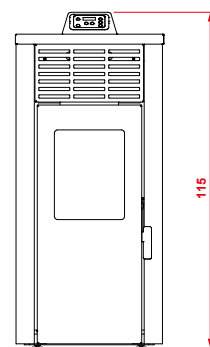

CARACTÉRISTIQUES TECHNIQUES

	Jada 6	Jada 8	Jada 10	Jada 12
Dimensions LxPxH cm	45x59x102	45x59x102	50x63x115	50x63x115
Poids kg	81	81	116	116
Puissance nominale kW	6	8	10	11.8
Rendement %	89	87	88.9	87.2
Capacité réservoir d'alimentation kg	19	19	27	27
Consommation horaire pellets kg/h	0.63 - 1.37	0.63 - 1.89	0.85 - 2.28	0.85 - 2.74
Sortie des fumées cm	8	8	8	8
Classe d'efficacité énergétique	A*	A*	A*	A*
Eco Design 2022	✓	✓	✓	✓
Flamme Verte	7★	7★	7★	7★



Poêle à granulés gain de place se distinguant par une profondeur extrêmement réduite (25 cm seulement). Parfait pour les zones de passage ou bien là où il est nécessaire de récupérer de la place. Il est prévu pour une installation avec la sortie des fumées à l'arrière (ou sur le dessus avec le kit optionnel) et pour la canalisation de l'air chaud dans des pièces adjacentes.

COULEURS

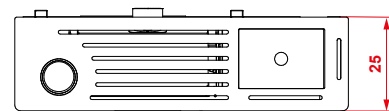
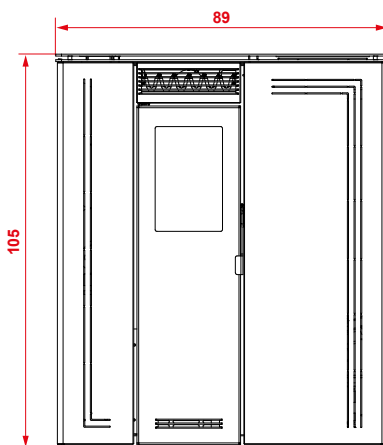
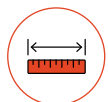

CARACTÉRISTIQUES TECHNIQUES

Air 80

Dimensions LxPxH cm Poids kg	89 x 25 x 105 - 155
Puissance nominale kW	7.3
Rendement %	91,9
Capacité réservoir d'alimentation kg	15
Consommation horaire pellets kg/h	0.61 - 1.63
Sortie des fumées cm	8
Classe d'efficacité énergétique	A+
Eco Design 2022	✓
Flamme Verte	7★





POÊLES À GRANULÉS HYDRAULIQUES

L'idéal pour n'importe quel type d'habitation : grâce au système de diffusion de la chaleur par circulation d'eau, les poêles à granulés hydrauliques se transforment en de véritables chaudières et assurent de hautes performances dans de petits ou de grands espaces. Utilisés seuls ou pouvant se raccorder à un système existant, ils assurent un chauffage uniforme dans toute la maison et peuvent également fournir l'eau chaude sanitaire.

Les poêles hydrauliques se caractérisent par de hauts rendements et de faibles émissions grâce aux granulés de bois. De plus, ce combustible économique et écologique est facile à trouver et simple à stocker.

IDRO WALL



Poêle à granulés avec revêtement en acier, en mesure de chauffer des habitations entières. Il est doté d'un échangeur haute technologie qui le rend semblable à une chaudière. Grâce au kit hydraulique fourni en standard, qui incorpore également une vanne anti-condensats, il s'installe avec une extrême simplicité.



COULEURS

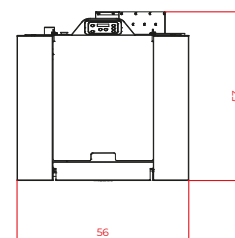
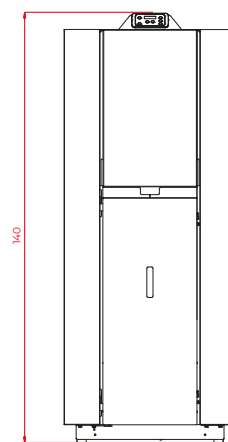

CARACTÉRISTIQUES TECHNIQUES	Idro Wall 12	Idro Wall 16	Idro Wall 20
Dimensions LxPxH cm	56 x 53 x 140	56 x 53 x 140	56 x 53 x 140
Poids kg	180	180	180
Puissance nominale kW	12.4	16	19.7
Puissance thermique cédée (à l'eau max) kW	10.7	13.6	16.5
Rendement %	91.5	91	90.5
Capacité réservoir d'alimentation kg	55	55	55
Consommation horaire pellets kg/h	1.18 - 2.79	1.18 - 3.63	1.18 - 4.49
Sortie des fumées cm	10	10	10
Classe d'efficacité énergétique	A+	A+	A+
Eco Design 2022	✓	✓	✓
Flamme Verte	7★	7★	7★

IDRO 240

Poêle à granulés avec revêtement en acier, en mesure de chauffer des habitations entières. Il est doté d'un échangeur haute technologie qui le rend semblable à une chaudière. Grâce au kit hydraulique fourni en standard, qui incorpore également une vanne anti-condensats, il s'installe avec une extrême simplicité. Il existe également en version avec échangeur intégré pour la production d'eau chaude sanitaire instantanée.

COULEURS

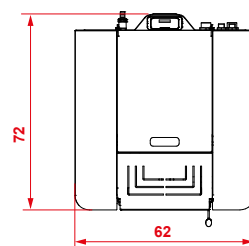
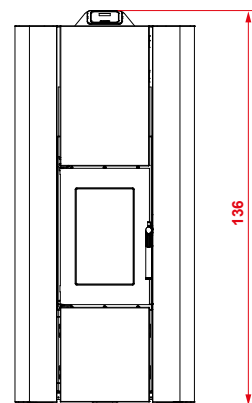

CARACTÉRISTIQUES TECHNIQUES

Idro 240

Dimensions LxPxH cm - Poids kg	62 x 72 x 136 - 180
Puissance nominale kW	23.6
Puissance thermique cédée (à l'eau max) kW	21.2
Rendement %	92.6
Capacité réservoir d'alimentation kg	50
Consommation horaire pellets kg/h	1.36 - 5.2
Sortie des fumées cm	10
Classe d'efficacité énergétique	A++
Eco Design 2022	✓
Flamme Verte	7★

IDRO 270

Poêle à granulés avec revêtement en acier, en mesure de chauffer des habitations entières. Il est doté d'un échangeur haute technologie qui le rend semblable à une chaudière. Grâce au kit hydraulique fourni en standard, qui incorpore également une vanne anti-condensats, il s'installe avec une extrême simplicité. Il existe également en version avec échangeur intégré pour la production d'eau chaude sanitaire instantanée.

COULEURS

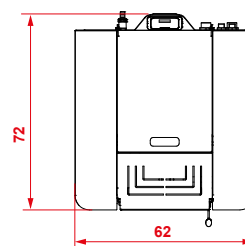
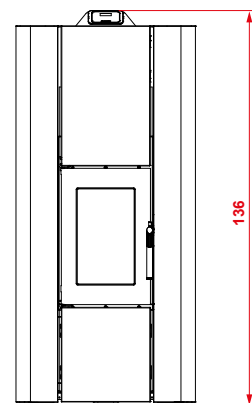

CARACTÉRISTIQUES TECHNIQUES

	Idro 270
Dimensions LxPxH cm - Poids kg	62 x 72 x 136 - 180
Puissance nominale kW	26.7
Puissance thermique cédée (à l'eau max) kW	24.1
Rendement %	92.1
Capacité réservoir d'alimentation kg	50
Consommation horaire pellets kg/h	1.36 - 5.92
Sortie des fumées cm	10
Classe d'efficacité énergétique	A++
Eco Design 2022	✓
Flamme Verte	7★

KARYN IDRO

Sortie de fumées sur le dessus

COULEURS

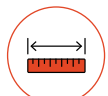

Élégant poêle à granulés gain de place. Il se distingue par une profondeur extrêmement faible qui le rend parfait pour un couloir ou une pièce où il est nécessaire de récupérer de la place. Il peut s'installer avec la sortie des fumées soit sur le dessus soit à l'arrière. Il est équipé d'un kit hydraulique complet qui permet une installation aisée et rapide.

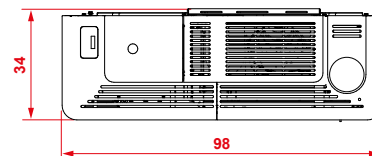
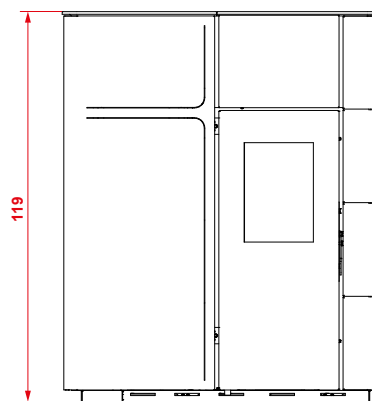

CARACTÉRISTIQUES TECHNIQUES	Idro 12	Idro 14
Dimensions LxPxH cm	98 x 34 x 119	98 x 34 x 119
Poids kg	195	195
Puissance nominale kW	12	14
Puissance thermique cédée (à l'eau max) kW	9.5	11.4
Rendement %	93.4	92.3
Capacité réservoir d'alimentation kg	23	23
Consommation horaire pellets kg/h	0.77 - 2.49	0.77 - 2.97
Sortie des fumées cm	8	8
Classe d'efficacité énergétique	A ⁺⁺	A ⁺⁺
Eco Design 2022	✓	✓
Flamme Verte	7★	7★





POÊLES À BOIS

Le charme du feu qui enchante avec sa beauté naturelle : les poêles à bois Royal sont le choix de ceux qui aiment la tradition, celle de la chaleur la plus ancienne.

Un design intemporel et la garantie d'un chauffage idéal avec de basses consommations grâce à l'alimentation au bois, le combustible le plus économique dans l'absolu.



KING



Poêle à bois traditionnel avec côtés en acier émaillé, carreaux en céramique en façade et dessus en fonte. Le foyer est en matériau réfractaire et dispose d'un grand tiroir à cendre avec dispositif pour secouer la grille. La porte vitrée du foyer est en fonte et en verre vitrocéramique et est dotée d'un système d'auto-nettoyage qui assure une vision du feu plus longue et plus limpide.

COULEURS

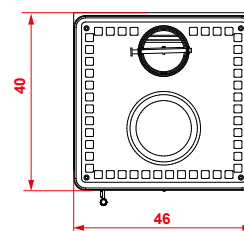
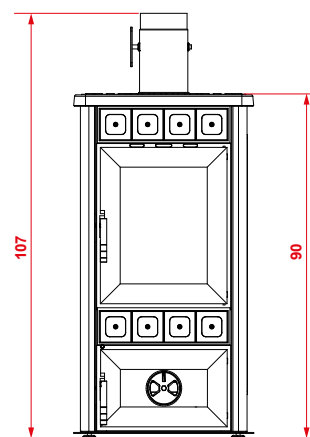

CARATTERISTICHE TECNICHE

Dimensions LxPxH cm - Poids kg	46 x 40 x 90 - 123
Dimensions du foyer LxPxH cm	30 x 30 x 41
Puissance thermique au foyer max kW	8.7
Puissance nominale kW	6.7
Rendement %	77.2
Quantité de bois préconisée kg	2
Sortie des fumées cm	12
Classe d'efficacité énergétique	A
Eco Design 2022	✓
Flamme Verte	7★

STUBA



Poêle à bois traditionnel avec côtés et dessus en céramique. Le foyer est en matériau réfractaire et est doté d'un grand tiroir à cendre avec dispositif pour secouer la grille. La porte vitrée du foyer est en fonte et en verre vitrocéramique et est dotée d'un système d'auto-nettoyage qui assure une vision du feu plus longue et plus limpide. Ce poêle peut prélever l'air comburant directement à l'extérieur.



COULEURS

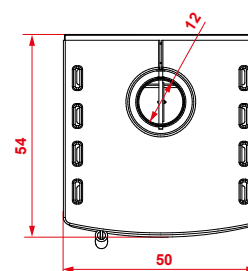
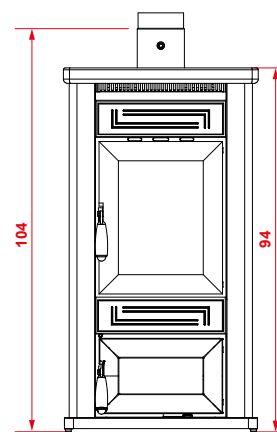

CARATTERISTICHE TECNICHE

Dimensions LxPxH cm - Poids kg	50 x 54 x 104 - 140
Dimensions du foyer LxPxH cm	30 x 30 x 41
Puissance thermique au foyer max kW	9.1
Puissance nominale kW	7.1
Rendement %	77.9
Quantité de bois préconisée kg	2
Sortie des fumées cm	12
Classe d'efficacité énergétique	A
Eco Design 2022	✓
Flamme Verte	7★

STUBA AVEC FOUR



Poêle à bois traditionnel avec revêtement en céramique. Il est doté d'un pratique four émaillé avec thermomètre sur la vitre. Il est également doté d'un grand tiroir à cendre avec dispositif pour secouer la grille. La porte vitrée du foyer est en fonte et en verre vitrocéramique et est dotée d'un système d'auto-nettoyage qui assure une vision du feu plus longue et plus limpide. Ce poêle peut prélever l'air comburant directement à l'extérieur.



COULEURS

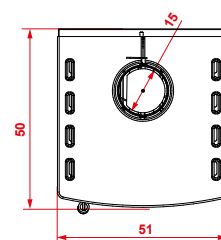
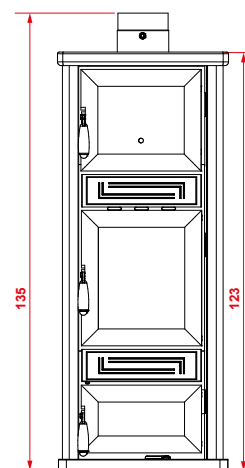

CARATTERISTICHE TECNICHE

Dimensions LxPxH cm - Poids kg	51 x 50 x 123 - 150
Dimensions du foyer LxPxH cm	30 x 30 x 41
Dimensions du four LxPxH cm	26 x 36 x 23
Puissance thermique au foyer max kW	9
Puissance nominale kW	7.1
Rendement %	79
Quantité de bois préconisée kg	2
Sortie des fumées cm	15
Classe d'efficacité énergétique	A
Eco Design 2022	✓
Flamme Verte	7★



CUISINIÈRES À BOIS

Comme dans la meilleure tradition d'antan : des cuisinières avec four et plan de cuisson qui offrent la possibilité à la fois de préparer des plats savoureux et de chauffer la pièce.

BETTY 3,5



Cuisinière à bois traditionnelle en acier émaillé avec finitions en inox. Non seulement elle permet de cuisiner, mais également de chauffer la pièce par rayonnement. Elle se compose d'un plan de cuisson en acier et d'un four émaillé noir avec porte vitrée en verre vitrocéramique dotée de thermomètre. Elle dispose, dans le bas, d'un grand tiroir de rangement. Elle est prévue pour la sortie des fumées sur le dessus, sur le côté ou à l'arrière.



COULEURS

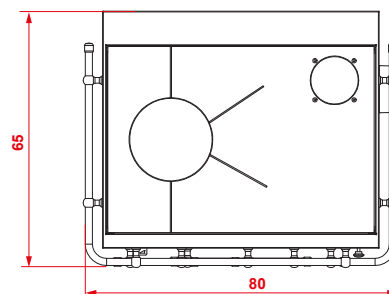
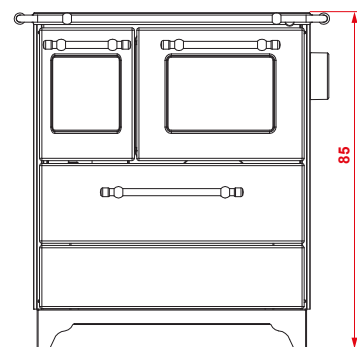

CARACTÉRISTIQUES TECHNIQUES

Dimensions LxPxH cm - Poids kg	80 x 65 x 85 - 125
Dimensions du foyer LxPxH cm	19 x 36 x 23
Dimensions du four LxPxH cm	33 x 40 x 26
Puissance thermique au foyer max kW	6.3
Puissance nominale kW	5
Rendement %	79
Quantité de bois préconisée kg	1.5
Sortie des fumées cm	12
Classe d'efficacité énergétique	A
Eco Design 2022	✓
Flamme Verte	7★

BETTY 4,5



Cuisinière à bois traditionnelle en acier émaillé avec finitions en inox. Non seulement elle permet de cuisiner, mais également de chauffer la pièce par rayonnement. Elle se compose d'un plan de cuisson en acier et d'un four émaillé noir avec porte vitrée en verre vitrocéramique dotée de thermomètre. Elle dispose, dans le bas, d'un grand tiroir de rangement. Elle est prévue pour la sortie des fumées sur le dessus, sur le côté ou à l'arrière.



COULEURS

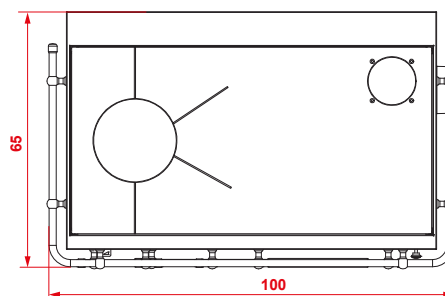
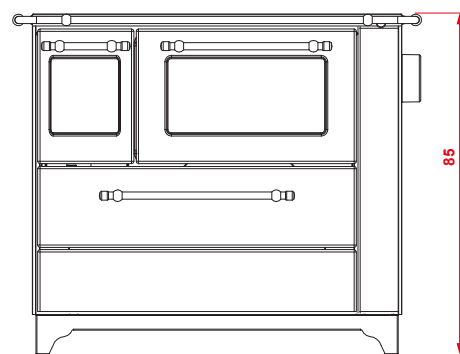

CARACTÉRISTIQUES TECHNIQUES

Dimensions LxPxH cm - Poids kg	100 x 65 x 85 - 155
Dimensions du foyer LxPxH cm	19 x 36 x 23
Dimensions du four LxPxH cm	46 x 40 x 26
Puissance thermique au foyer max kW	6.3
Puissance nominale kW	5
Rendement %	79
Quantité de bois préconisée kg	1.5
Sortie des fumées cm	12
Classe d'efficacité énergétique	A
Eco Design 2022	✓
Flamme Verte	7★



APPLICATION ROYAL LA CHALEUR DOMESTIQUE ENTRE VOS MAINS

L'Application Royal vous permet de surveiller et de gérer votre poêle directement depuis votre smartphone, quel que soit l'endroit où vous êtes et à tout moment.

Vous aurez la possibilité de choisir votre confort intérieur quand vous le souhaitez et de contrôler à distance toutes les fonctions de votre poêle Royal.

Une application pratique, intelligente et simple à utiliser, qui vous offrira, à votre retour, un intérieur chaud et accueillant et ceci en toute sécurité.

TÉLÉCHARGEZ L'APPLI ROYAL ET
DÉCOUVREZ TOUS LES AVANTAGES
SUR APPLE ET PLAY STORE



ACCESSOIRES

CONNECTION BOX

À travers la Connection Box, il est possible de gérer les appareils à granulés Royal en utilisant l'App Royal. Sur certains modèles, elle est déjà fournie en standard.



CLEANING KIT

Kit complet pour le nettoyage et la maintenance du poêle à granulés, se constituant de:

1. Aspirateur vide cendres de 800 W avec poignée
2. Filtre Hepa
3. Deux sacs de protection pour filtre autoextinguible
4. Tube flexible en métal avec revêtement plastique et set d'embouts (embout rond métallique, buse plate, brosse articulée, accessoire magnétique pour faciliter l'aspiration des tubes de fumées)
5. Détergent spécifique pour vitre en vitrocéramique
6. Éponge spécifique pour vitres
7. Chiffon en microfibre pour le nettoyage extérieur du poêle
8. Kit de ramonage flexible avec hérisson pour le nettoyage des tubes de fumée
9. Gants de nettoyage
10. Pelle pour la charge des granulés





LES TECHNOLOGIES



Sun System

Le chauffage de la pièce s'effectue principalement par rayonnement.



Water System

Il s'agit d'un système de chauffage à circulation d'eau qui exploite la chaleur de la combustion. Un kit hydraulique complet, fourni en standard, permet d'alimenter l'installation domestique en garantissant la chaleur dans toutes les pièces.

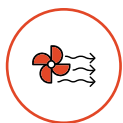

Air System

Un système de ventilation, réglable sur différentes puissances, diffuse la chaleur dans la pièce de façon rapide.



Eau chaude sanitaire

Un échangeur particulier à haute efficacité associé au kit hydraulique permet de produire de l'eau chaude pour usage sanitaire.



Canalisation

À travers un mécanisme dédié, il est possible de dévier l'air chaud produit par le poêle afin de chauffer d'autres pièces.

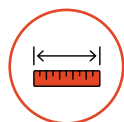

Gain de place

Ces produits ont été conçus avec des profondeurs réduites pour pouvoir les installer dans une zone de passage ou dans un espace étroit.



Canalisation Plus

Outre le chauffage ventilé dans la pièce où se trouve le poêle, l'air est canalisé dans d'autres pièces grâce à deux ventilateurs installés à l'arrière qui peuvent véhiculer l'air chaud jusqu'à 16 mètres de longueur équivalente (8 m par conduit de 6 cm de diamètre).



Convient pour la cuisine



LES TECHNOLOGIES



Four



Nettoyage simplifié

Le nettoyage et la maintenance sont minimisés et s'effectuent à travers de simples opérations ne nécessitant aucun outil particulier.

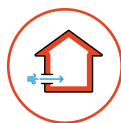

Air depuis l'extérieur

Ces produits sont prévus pour prélever l'air comburant directement à l'extérieur.



Tiroir à cendres amovible

Le produit est doté d'un grand tiroir à cendres amovible pour faciliter les opérations de nettoyage.



Produit étanche

Tout l'air pour le fonctionnement du poêle peut être prélevé à l'extérieur en assurant une sécurité maximale. Cette technologie convient pour les maisons à faible consommation énergétique.



Electronic Control

Les fonctions sont gérées depuis un pratique écran tactile à commande par effleurement qui permet également d'effectuer la programmation journalière et hebdomadaire.



Sortie de fumées sur le dessus

La possibilité d'avoir la sortie des fumées sur le dessus facilite l'installation du poêle et réduit l'encombrement.



Connection Box

À travers l'application Royal dédiée, la Connection Box permet de gérer toutes les fonctions du poêle via un smartphone, même quand on n'est pas chez soi.



*Palazzetti Lelio S.p.A.
Via Roveredo, 103
33080 Porcia (PN) Italy
www.royal1915.it
info@royal1915.it*

